



MŮŽE SE GOVERNMENT CHO VAT K OBČANOVI JAKO KE KLIENTOVI?

Ing. Jozef Benčík
SAS Slovakia, s.r.o.



MŮŽE !

KDYŽ CHCE, SMÍ A VÍ JAK ...

Aktuálně

17. 8. 2022 17:33

Ivan Bartoš zahájil reorganizaci digitalizace státní správy. Expertní centrum bude udávat technologický směr a zlepší kulturu řízení digitalizace

DIA

1.7.2022

§7 Zákon č. 12/2020 Sb.

Figure 68 Pre-filled forms (Score 0 to 100), 2021

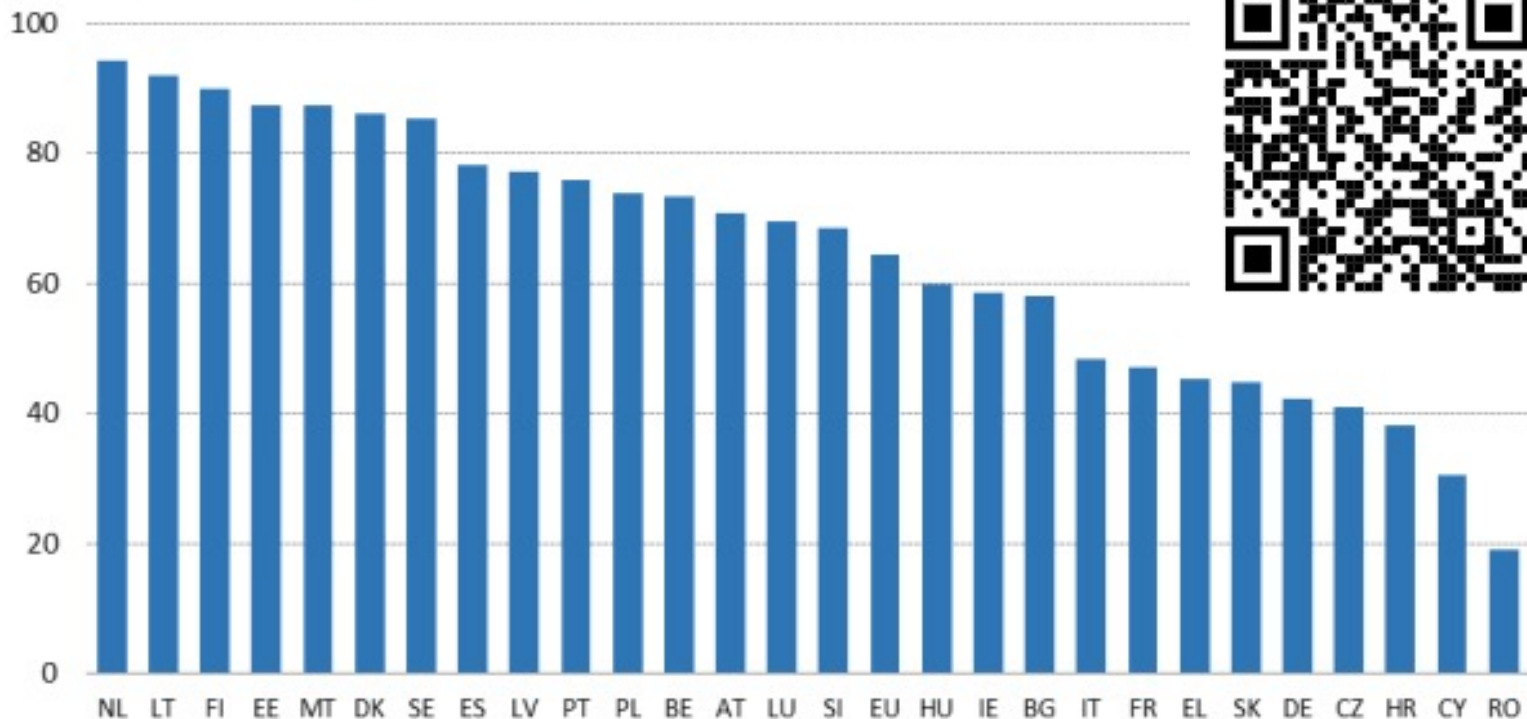

This indicator⁶⁴ measures the extent to which data that is already known to public administrations is pre-filled in forms presented to the user, awarding a maximum overall score of 100. The use of interconnected registers is key to ensuring that users do not have to resubmit the same data to the public administration (Once Only Principle).

Princíp „Jedenkrát a dost“

Klíčový faktor úspechu = centrálné registre

Takto NIE !

The screenshot shows the homepage of slovensko.sk, the central portal of the public administration. At the top left is the logo 'slovensko.sk' with the tagline 'ústredný portál verejnej správy'. A search bar with the placeholder 'Chcem nájsť' and a red 'Hľadať' button is positioned below the logo. On the right side, there is a red button 'Prihlásiť sa na portál'. Below this, there are several service icons: 'Ako začať' (green), 'Na stiahnutie' (purple), 'Životné situácie' (red), and 'Otázky a odpovede' (blue). Further down are buttons for 'Všeobecná agenda' and 'Nájsť službu'. At the bottom of the main content area, there are tabs for 'Občan' and 'Podnikateľ', and a grid of service categories: 'Bývanie', 'Cestovanie', 'Doprava', 'Financie', 'Kultúra', and 'Občan a štát'.

Cesta k prístupu do Elektronického účtu poisťovne je jednoduchá: pre poisťencov je potrebná jedna osobná návšteva pracoviska Sociálnej poisťovne. Pre úsporu času je možné vytlačiť si a vyplniť tlačivo v predstihu doma. Prístup do Elektronického účtu poisťovne má následne klient k dispozícii kedykoľvek cez heslo a mobilnú aplikáciu alebo prostredníctvom elektronického občianskeho preukazu.

The banner features the 'SK Slovensko v mobilite' logo on the left. The text reads 'Prihláste sa pohodlne cez mobilnú aplikáciu Slovensko v mobilite'. On the right, there is a green button labeled 'Zistiť viac' and an image of a smartphone displaying the app's interface.

- ▶ Občiansky preukaz s čipom
- ▶ Elektronické schránky
- ▶ Platba online
- ▶ Slovenské eID v zahraničí
- ▶ Medžero certifikáty



Výzva pre Verejnú správu

- Dostupnosť a kvalita dát
- Decentralizácia agendy a veľa nekompatibilných IS
- Dôvera občana a jeho motivácia
- Kvalita digitálnych služieb

RIEŠENIE ?



INTELLIGENT DECISIONING



Procesná mapa

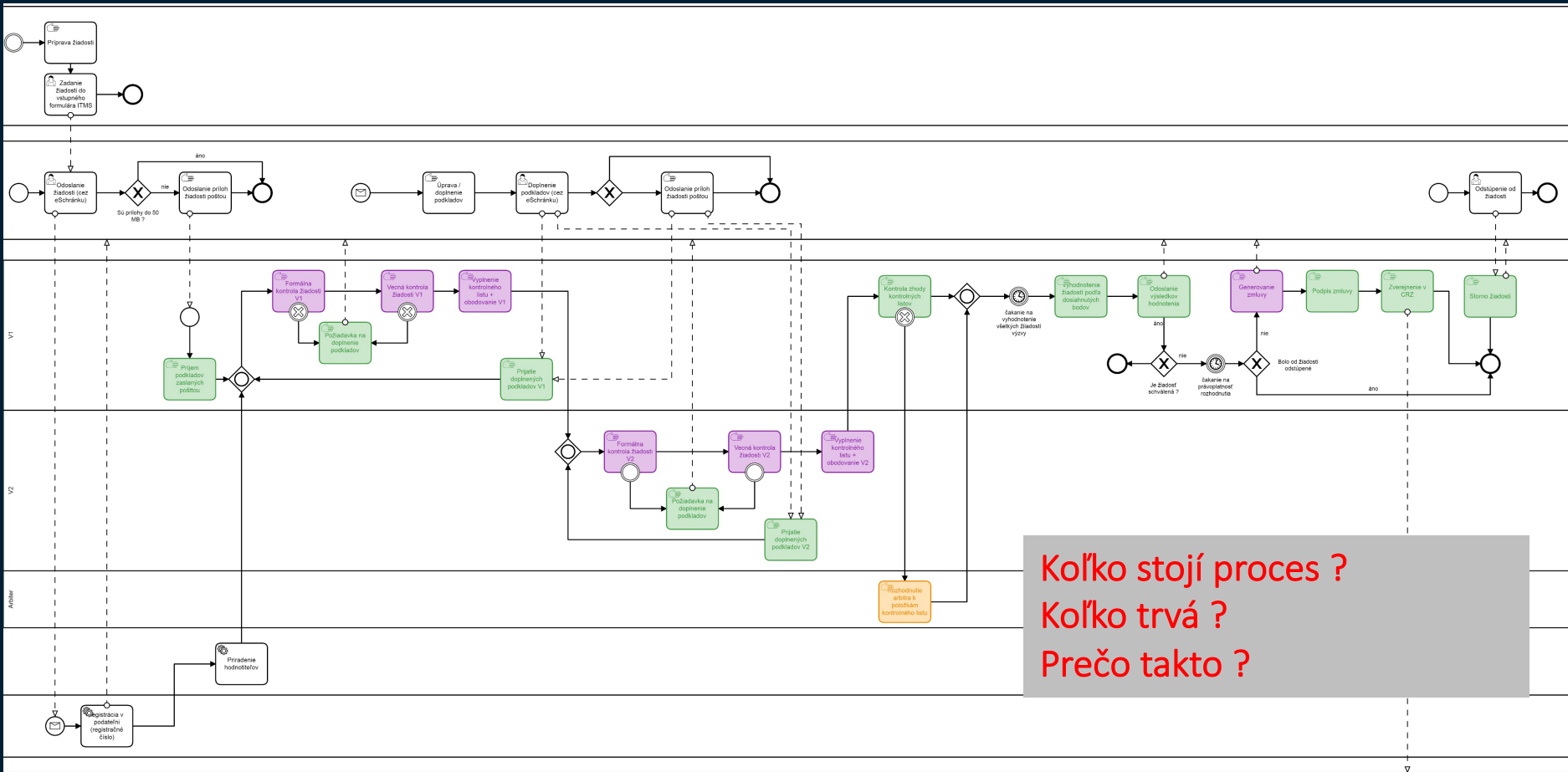

Koľko stojí proces ?
Koľko trvá ?
Prečo takto ?

Schvaľovací proces – žiadosť o finančný príspevok

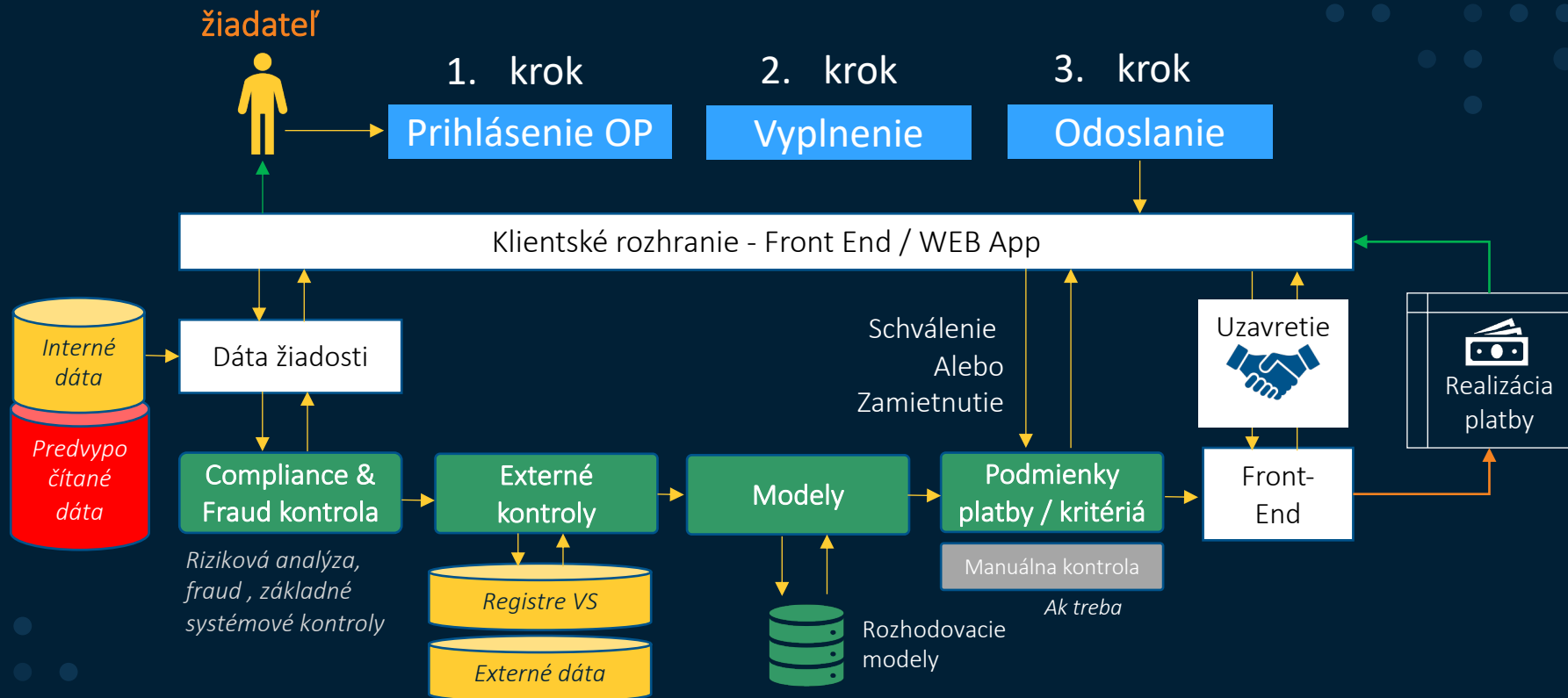

ČAS

Moderný štát bez revolúcie

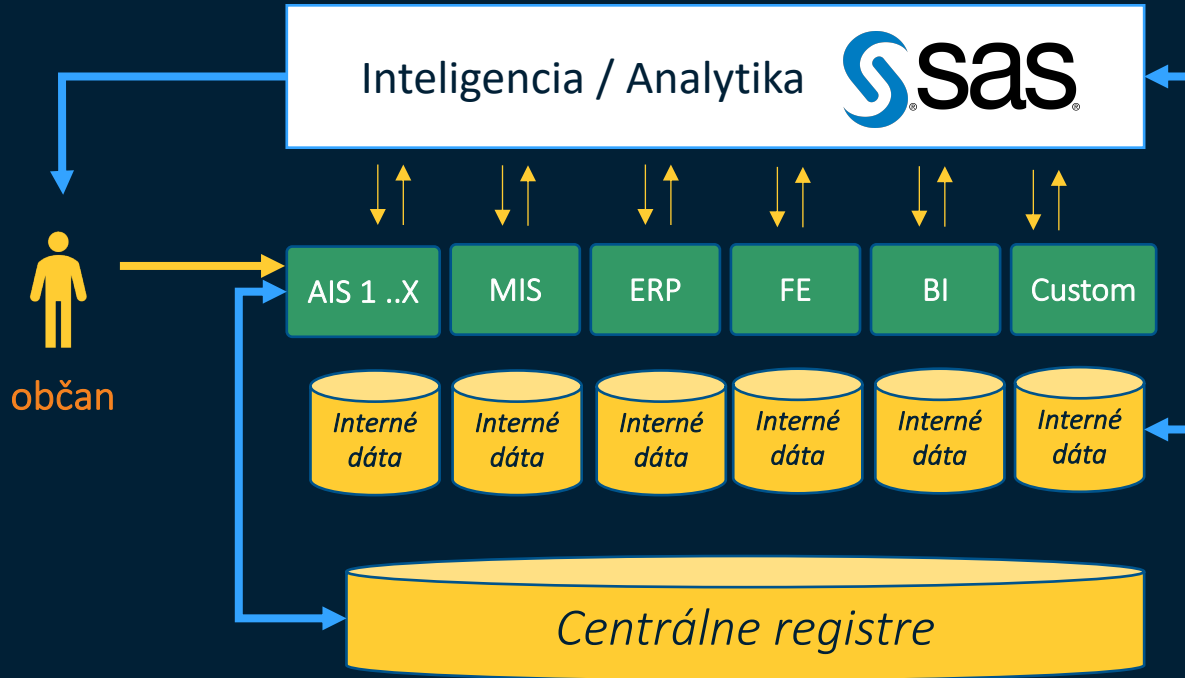

AGENDA 1

AGENDA 2

AGENDA 3

AGENDA XYZ ...

Proces 1
Systémová
kontrola

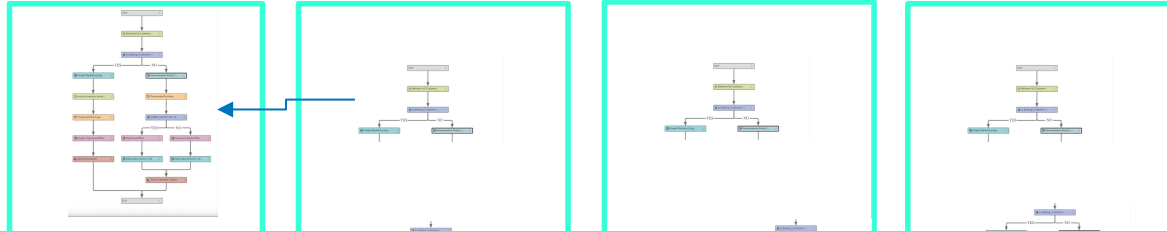

Proces ako komodita DIA ako tvorca metodických štandardov ?

Konflikt
záujmov

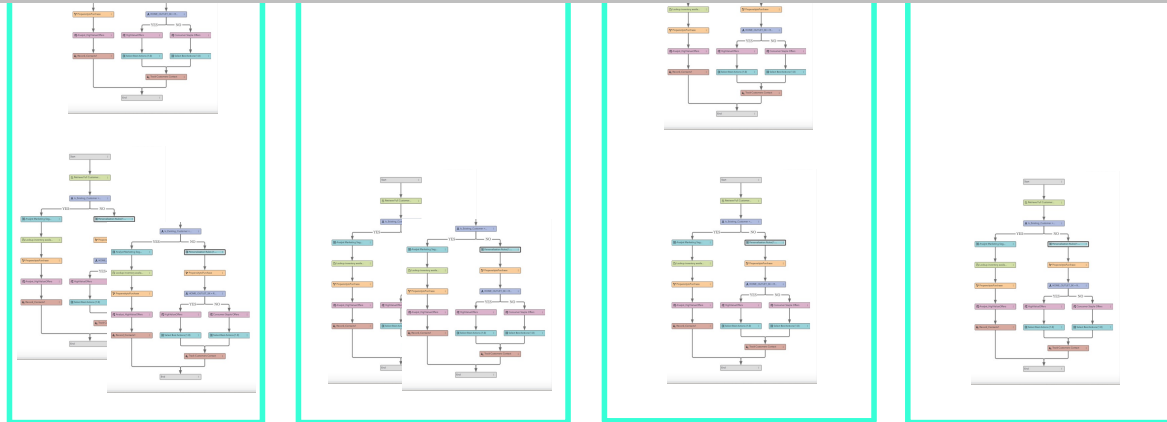

Proces 4
XYZ ...

Parametrizovatelný proces

Rozhodvací proces

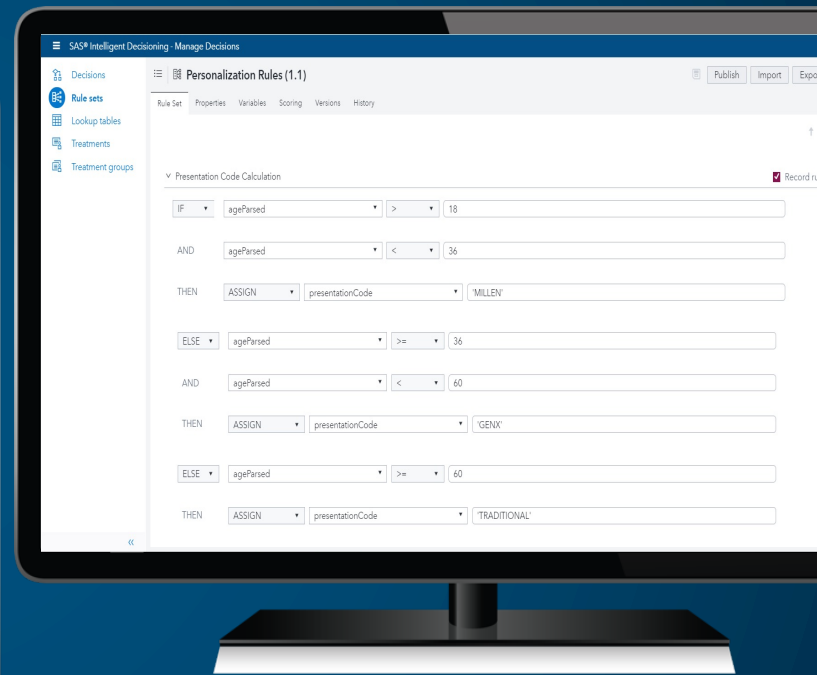
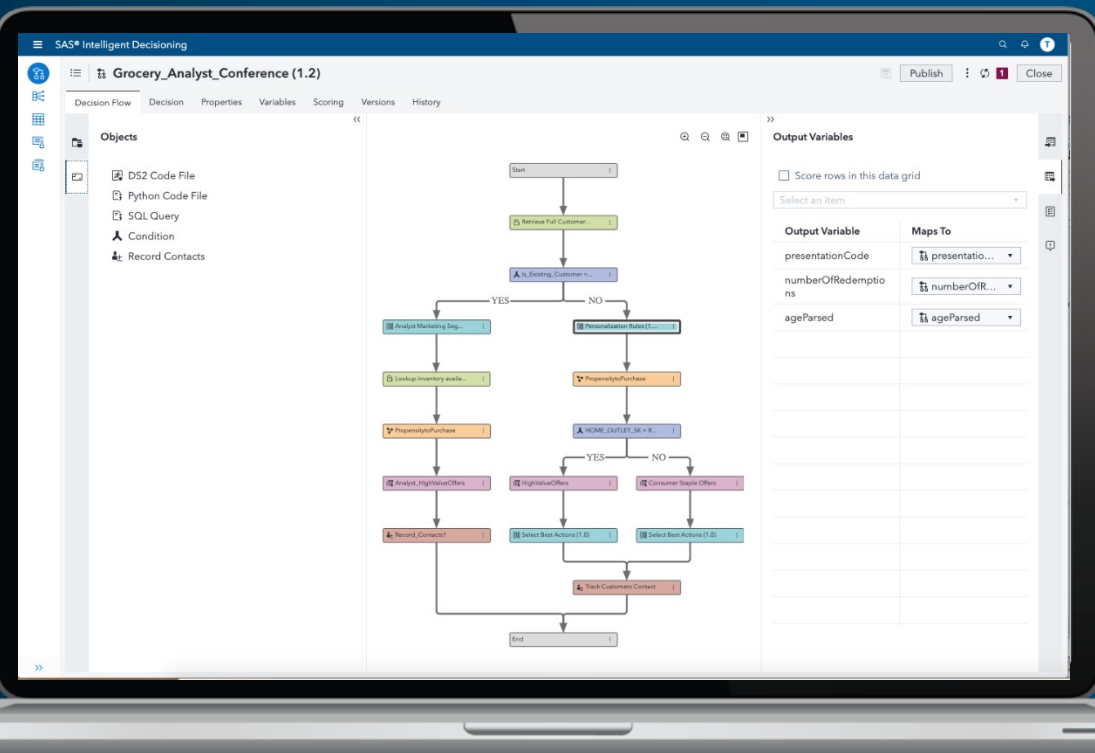

Metodika/pravidlá

Výhody riešenia SAS

- *Hotový štandardný SW bez nákladov na aplikačný vývoj, kratší čas implementácie*
- *Cloud ready (GOV / Public) alebo klasická on-premise inštalácia*
- **Automatizácia** ľubovoľného procesu
- **Eliminácia ľudského faktora** a potencionálneho fraudu v procese
- **Zníženie prácnosti** procesu cca o 70% (odhad)
- **Skrátenie času** spracovania procesu z týždňov na minúty
- **Získanie plnej kontroly** nad správou, tvorbou a modifikáciou procesov
- **Integrácia** na iné agendové systémy pomocou **štandardu** REST API
- **Automatická detekcia** rizika a podvodov s možnosťou vyšetrovania

Softwarová platforma SAS

Kto sme

- Výrobca a dodávateľ SW v oblasti software v oblasti správy dát, dátových analýz, štatistiky, prediktívneho modelovania, vizualizácie dát a umelej inteligencie
- #1 na trhu v oblasti analytiky
- Zastúpenie a lokálny tím v ČR a SR

Čo robíme



Integrácia dát,
data management a
datová kvalita



Štatistika a
modelovanie,
AI a ML



Automatizované
rozhodovanie
nad dátami,
alerty



Strategické
analýzy,
reporting



Riziková analýza,
odhaľovanie
podvodov,
customer
intelligence

Referencie v oblasti verejnej správy

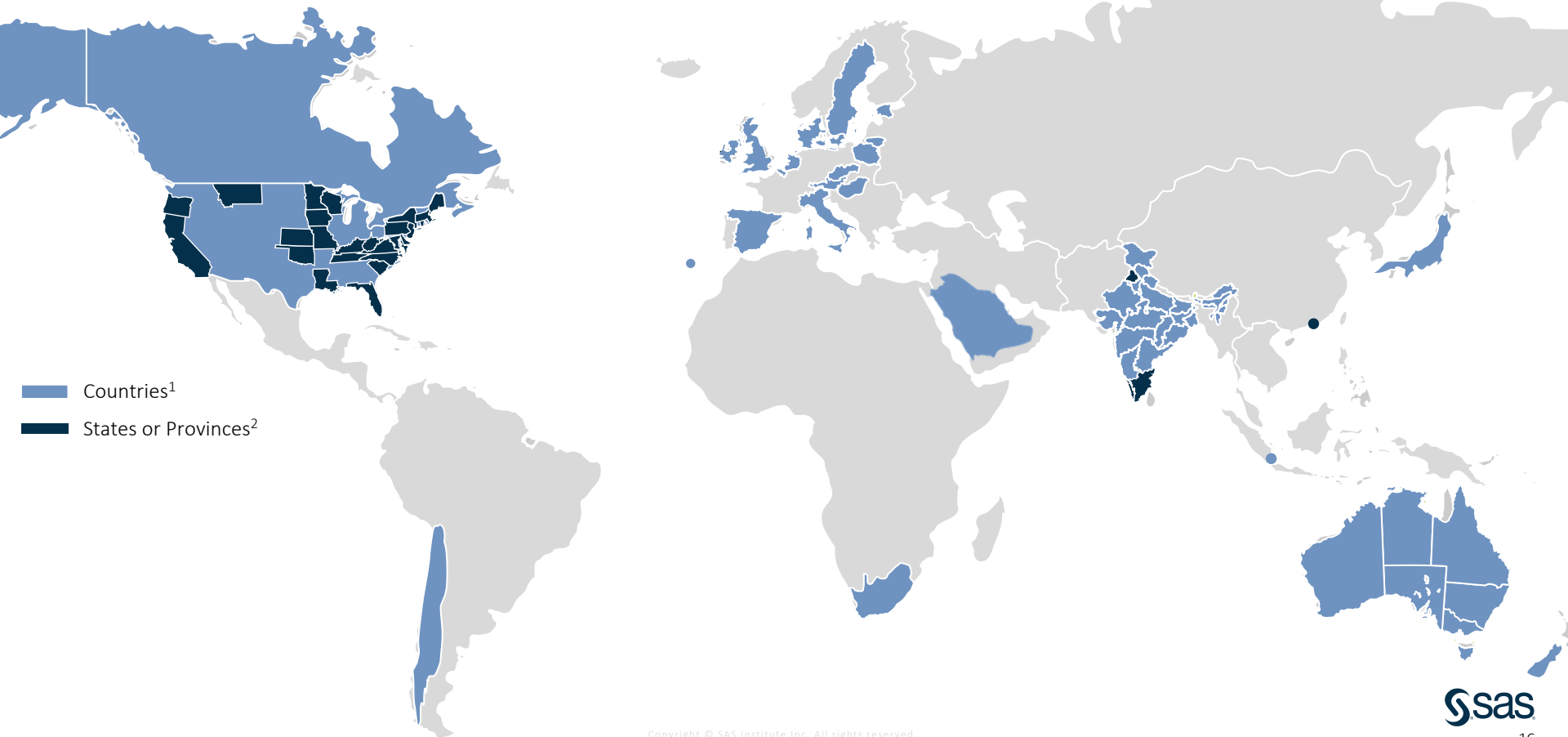

Ďakujem za pozornosť

